

Замовлення №: OLT222/145-112653 від: 25.05.2022 11:25:43 тел.

Замовник: просчет

Адреса:

Додаткова інф.:

Валюта: грн Сума: 87 879,22 Передоплата: 0,00 До сплати: 87 879,22

Констр №:	1	Вікна та балконні двері 6-камерні	Загальна вартість:			8 291,34
№	Найменування		Розміри	Ціна	К-сть	Вартість
1	Віконний блок ЕКІРАZH ULTRA 7 (Фурнітура Roto NT)		1450 x 1560	8 291,34	1	8 291,34

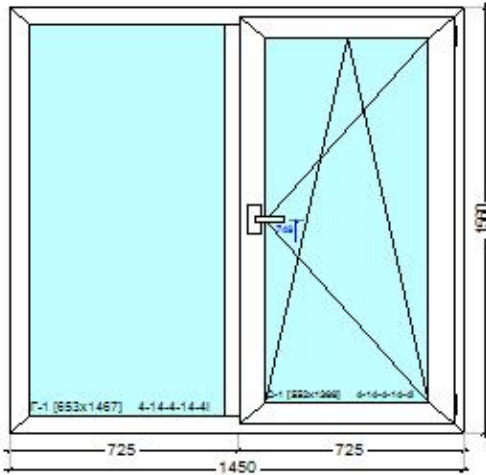

Колір внутр: Білий

Колір зовн: Білий

Профіль: ЕКІРАZH ULTRA 7 (70 мм)

Фурнітура: Фурнітура Roto NT Center

Рама: ЕКІРАZH ULTRA 7 Коробка 61 мм (Профіль сталевий гнучий (24*31*24) П-подібний)

Поріг:

Склопакет: ,4-14-4-14-4і

Імпост: ЕКІРАZH ULTRA 7 Імпост 80 мм (Профіль сталевий гнучий (19*34) квадратний)

Штапик: WDS Штапик 044

Площа: 2,2620 м.кв. Загальна площа: 2,2600 м.кв.

Периметр: 6,02 м Загальний периметр: 6,02 м

Вага: 80,328 кг Загальна вага: 80,328 кг

Коментар.констр:

Гарантія: Надається

Склопакети в конструкції прораховані без урахування вітрового навантаження

Армування: Стандарт, Тип анкерних пластин: Звичайні (1,0 мм), Цвет водоотводящих заглушек: Белый, Водоотводящие заглушки: Наружу

Стулка: C-1 Roto NT	Відкривання: Поворотно-відкідне - Праворуч	
ЕКІРАZH ULTRA 7 Z-Стулка 78 мм (Профіль сталевий гнучий (24*31*24) П-подібний)		
Цвет накладок на петли: Белый	Цвет оконной ручки: Белый	Tilt First: Без Tilt First
Микропроветривание: Микрощелевое проветривание	Фурнітура: Стандарт	Ручка оконная внутри: Стандарт

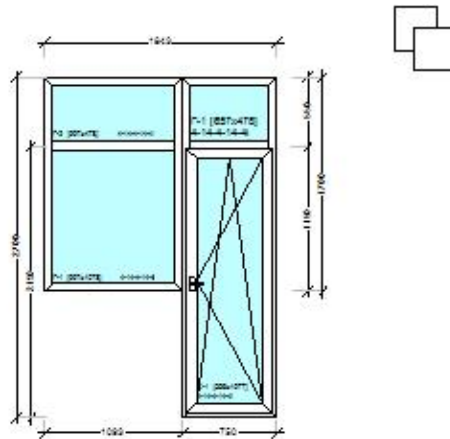

Констр №:	2	Вікна та балконні двері 6-камерні	Загальна вартість:			5 465,55
№	Найменування		Розміри	Ціна	К-сть	Вартість
2	Віконний блок ЕКІРАZH ULTRA 7 (Фурнітура Roto NT)		1090 x 1700	5 336,07	1	5 336,07
Додаткова продукція до позиції.						
1	WDS З'єднувач ПС, типа Н(Білий/Білий)			1700	1	129,48

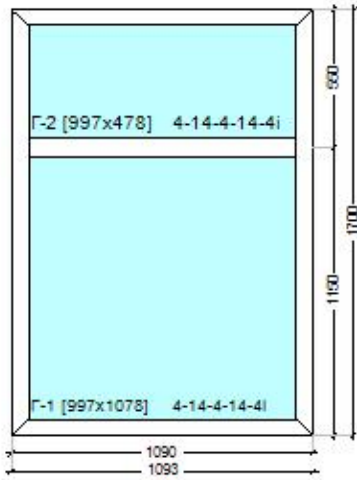

Колір внутр:	Білий		Колір зовн:	Білий	
Профіль:	ЕКІРАZH ULTRA 7 (70 мм)				
Фурнітура:	Фурнітура Roto NT				
Рама:	ЕКІРАZH ULTRA 7 Коробка 61 мм (Профіль сталевий гнугий (24*31*24) П-подібний)				
Поріг:					
Склопакет:	,4-14-4-14-4i				
Імпост:	ЕКІРАZH ULTRA 7 Імпост 80 мм (Профіль сталевий гнугий (19*34) квадратний)				
Штапик:	WDS Штапик 044				
Площа:	1,8530 м.кв.	Загальна площа:	1,8500 м.кв.		
Периметр:	5,58 м	Загальний периметр:	5,58 м		
Вага:	62,570 кг	Загальна вага:	62,570 кг		

Коментар.констр:

Гарантія: Надається

Склопакети в конструкції прораховані без урахування вітрового навантаження
Водоотводящие заглушки:Наружу,Армирование:Стандарт,Тип анкерних пластин:Звичайні (1,0 мм),Цвет водоотводящих заглушек:Белый

Констр №:	3	Вікна та балконні двері 6-камерні	Загальна вартість:			8 252,87
№	Найменування		Розміри	Ціна	К-сть	Вартість
3	Дверний блок балконний ЕКІРАZH ULTRA 7 (Фурнітура Roto NT)		750 x 2700	8 252,87	1	8 252,87

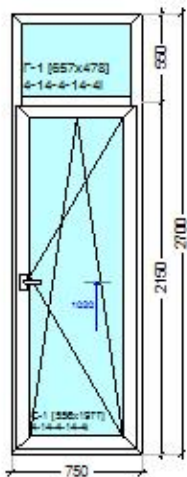

Колір внутр:	Білий		Колір зовн:	Білий	
Профіль:	ЕКІРАZH ULTRA 7 (70 мм)				
Фурнітура:	Фурнітура Roto NT Constant				
Рама:	ЕКІРАZH ULTRA 7 Коробка 61 мм (Профіль сталевий гнугий (24*31*24) П-подібний)				
Поріг:					
Склопакет:	,4-14-4-14-4i				
Імпост:	ЕКІРАZH ULTRA 7 Імпост 80 мм (Профіль сталевий гнугий (19*34) квадратний)				
Штапик:	WDS Штапик 044				
Площа:	2,0250 м.кв.	Загальна площа:	2,0200 м.кв.		
Периметр:	6,90 м	Загальний периметр:	6,90 м		
Вага:	74,392 кг	Загальна вага:	74,392 кг		

Коментар.констр:

Гарантія: Надається

Склопакети в конструкції прораховані без урахування вітрового навантаження
Армирование:Стандарт,Цвет водоотводящих заглушек:Белый,Водоотводящие заглушки:Наружу,Тип анкерних пластин:Звичайні (1,0 мм)

Стулка: С-1 Roto NT	Відкривання: Поворотно-відкідне - Праворуч	
ЕКІРАZH ULTRA 7 Z-Стулка 78 мм одноплосщина (Профіль сталевий гнугий (24*31*24) П-подібний)		
Ручка балконная:Ракушка	Балконная защелка:Устанавливать	Tilt First:Без Tilt First
Цвет балконной ручки:Белый	Цвет оконной ручки:Белый	Фурнітура:Стандарт
Микропроветривание:Нет	Цвет накладок на петли:Белый	Ручка оконная внутри:Стандарт

Констр №:	4	Вікна та балконні двері 6-камерні	Загальна вартість:			12 133,56
№	Найменування		Розміри	Ціна	К-сть	Вартість
4	Віконний блок ЕКІРАZH ULTRA 7 (Фурнітура Roto NT)		1450 x 2450	12 133,56	1	12 133,56

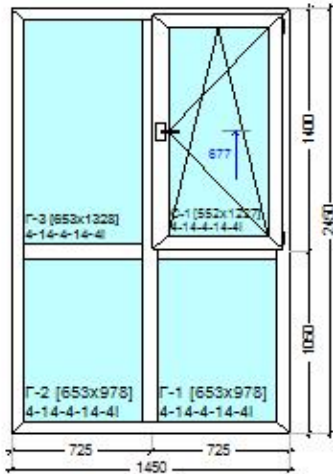

Колір внутр:	Білий	Колір зовн:	Білий
Профіль:	ЕКІРАZH ULTRA 7 (70 мм)		
Фурнітура:	Фурнітура Roto NT Center		
Рама:	ЕКІРАZH ULTRA 7 Коробка 61 мм (Профіль сталевий гнутий (24*31*24) П-подібний)		
Поріг:			
Склопакет:	,4-14-4-14-4i		
Імпост:	ЕКІРАZH ULTRA 7 Імпост 80 мм (Профіль сталевий гнутий (19*34) квадратний)		
Штапик:	WDS Штапик 044		
Площа:	3,5525 м.кв.	Загальна площа:	3,5500 м.кв.
Периметр:	7,80 м	Загальний периметр:	7,80 м
Вага:	124,168 кг	Загальна вага:	124,168 кг
Коментар.констр:			
Гарантія:	Не надається		

Склопакети в конструкції прораховані без урахування вітрового навантаження
 Цвет водоотводящих заглушек:Белый,Армирование:Стандарт,Водоотводящие заглушки:Наружу,Тип анкерных пластин:Звичайні (1,0 мм)

Стулка: C-1 Roto NT	Відкривання: Поворотно-відкідне - Праворуч		
ЕКІРАZH ULTRA 7 Z-Стулка 78 мм (Профіль сталевий гнутий (24*31*24) П-подібний)			
Цвет накладок на петли:Белый	Цвет оконной ручки:Белый	Tilt First:Без Tilt First	
Микропроветривание:Микрошелеевое проветривание	Фурнітура:Стандарт	Ручка оконная внутри:Victory с ключом	

Констр №:	5	Вікна та балконні двері 6-камерні	Загальна вартість:			8 342,93
№	Найменування		Розміри	Ціна	К-сть	Вартість
5	Віконний блок ЕКІРАZH ULTRA 7 (Фурнітура Roto NT)		1270 x 1400	7 067,55	1	7 067,55
Додаткова продукція до позиції.						
2	WDS-500 Еркер квадратний з армуванням(Білий/Білий)			1440	1	845,21
3	WDS-500 Розширювач 40 мм з армуванням(Білий/Білий)			1270	1	430,17

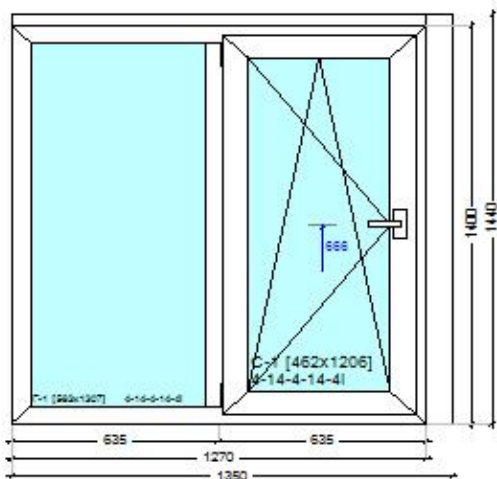

Колір внутр:	Білий	Колір зовн:	Білий
Профіль:	ЕКІРАZH ULTRA 7 (70 мм)		
Фурнітура:	Фурнітура Roto NT Center		
Рама:	ЕКІРАZH ULTRA 7 Коробка 61 мм (Профіль сталевий гнутий (24*31*24) П-подібний)		
Поріг:			
Склопакет:	,4-14-4-14-4i		
Імпост:	ЕКІРАZH ULTRA 7 Імпост 80 мм (Профіль сталевий гнутий (19*34) квадратний)		
Штапик:	WDS Штапик 044		
Площа:	1,7780 м.кв.	Загальна площа:	1,7800 м.кв.
Периметр:	5,34 м	Загальний периметр:	5,34 м
Вага:	64,604 кг	Загальна вага:	64,604 кг
Коментар.констр:			
Гарантія:	Надається		

Склопакети в конструкції прораховані без урахування вітрового навантаження
 Водоотводящие заглушки:Наружу,Армирование:Стандарт,Тип анкерных пластин:Звичайні (1,0 мм),Цвет водоотводящих заглушек:Белый

Стулка: C-1 Roto NT	Відкривання: Поворотно-відкідне - Ліворуч	
ЕКІPAZH ULTRA 7 Z-Стулка 78 мм (Профіль сталевий гнугий (24*31*24) П-подібний)		
Цвет накладок на петли:Белый	Цвет оконной ручки:Белый	Tilt First:Без Tilt First
Микропрветривание:Микрощелевое прветривание	Фурнітура:Стандарт	Ручка оконная внутри:Стандарт

Констр №:	6	Вікна та балконні двері 6-камерні	Загальна вартість:			8 342,93
№	Найменування		Розміри	Ціна	К-сть	Вартість
6	Віконний блок ЕКІPAZH ULTRA 7 (Фурнітура Roto NT)		1270 x 1400	7 067,55	1	7 067,55
Додаткова продукція до позиції.						
4	WDS-500 Еркер квадратний з армуванням(Білий/Білий)			1440	1	845,21
5	WDS-500 Розширювач 40 мм з армуванням(Білий/Білий)			1270	1	430,17

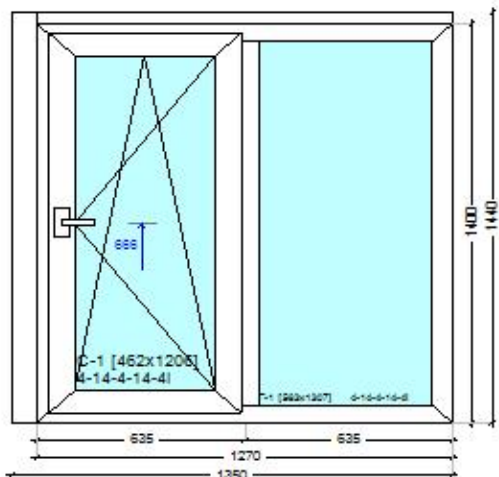

Колір внутр:	Білий	Колір зовн:	Білий
Профіль:	ЕКІPAZH ULTRA 7 (70 мм)		
Фурнітура:	Фурнітура Roto NT Center		
Рама:	ЕКІPAZH ULTRA 7 Коробка 61 мм (Профіль сталевий гнугий (24*31*24) П-подібний)		
Поріг:			
Склопакет:	4-14-4-14-4i		
Імпост:	ЕКІPAZH ULTRA 7 Імпост 80 мм (Профіль сталевий гнугий (19*34) квадратний)		
Штапiк:	WDS Штапiк 044		
Площа:	1,7780 м.кв.	Загальна площа:	1,7800 м.кв.
Периметр:	5,34 м	Загальний периметр:	5,34 м
Вага:	64,604 кг	Загальна вага:	64,604 кг

Коментар. констр:

Гарантія: Надається

Склопакети в конструкції прораховані без урахування вітрового навантаження
 Цвет водоотводящих заглушек:Белый,Армирование:Стандарт,Тип анкерных пластин:Звичайні (1,0 мм),Водоотводящие заглушки:Наружу

Стулка: C-1 Roto NT	Відкривання: Поворотно-відкідне - Праворуч	
ЕКІPAZH ULTRA 7 Z-Стулка 78 мм (Профіль сталевий гнугий (24*31*24) П-подібний)		
Цвет накладок на петли:Белый	Цвет оконной ручки:Белый	Tilt First:Без Tilt First
Микропрветривание:Микрощелевое прветривание	Фурнітура:Стандарт	Ручка оконная внутри:Стандарт

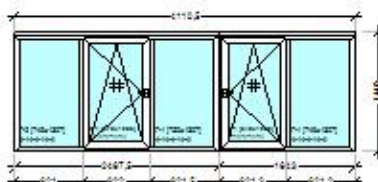

Констр №:	7	Вікна та балконні двері 6-камерні	Загальна вартість:			12 689,86
№	Найменування		Розміри	Ціна	К-сть	Вартість
7	Віконний блок ЕКІРАZH ULTRA 7 (Фурнітура Roto NT)		2465 x 1400	11 462,97	1	11 462,97
Додаткова продукція до позиції.						
6	WDS-500 Розширювач 40 мм з армуванням(Білий/Білий)			2465	1	835,66
7	WDS З'єднувач ПС, типа Н(Білий/Білий)			1440	1	109,73
8	Протимоскітна сітка на гачках (віконна) біла (Білий/Білий) (розмір по світловому проєму)			742 x 1278	1	281,50

Колір внутр:	Білий	Колір зовн:	Білий
Профіль:	ЕКІРАZH ULTRA 7 (70 мм)		
Фурнітура:	Фурнітура Roto NT Center		
Рама:	ЕКІРАZH ULTRA 7 Коробка 61 мм (Профіль сталевий гнтий (24*31*24) П-подібний)		
Поріг:			
Склопакет:	4-14-4-14-4i		
Імпост:	ЕКІРАZH ULTRA 7 Імпост 80 мм (Профіль сталевий гнтий (19*34) квадратний)		
Штапик:	WDS Штапик 044		
Площа:	3,4510 м.кв.	Загальна площа:	3,4500 м.кв.
Периметр:	7,73 м	Загальний периметр:	7,73 м
Вага:	119,727 кг	Загальна вага:	119,727 кг

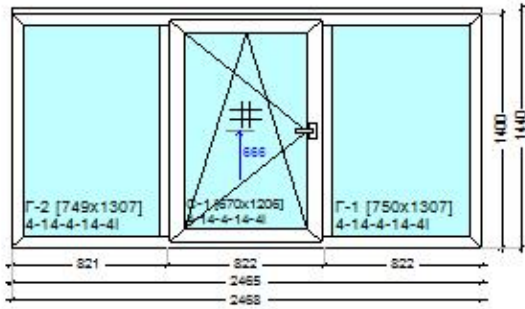

Коментар.констр:

Гарантія: Надається

Склопакети в конструкції прораховані без урахування вітрового навантаження
Водоотводящие заглушки:Наружу,Армирование:Стандарт,Цвет водоотводящих заглушек:Белый,Тип анкерних пластин:Звичайні (1,0 мм)

Стулка: C-1 Roto NT	Відкривання: Поворотно-відкідне - Ліворуч	
ЕКІРАZH ULTRA 7 Z-Стулка 78 мм (Профіль сталевий гнтий (24*31*24) П-подібний)		
Цвет накладок на петли:Белый	Цвет оконной ручки:Белый	Tilt First:Без Tilt First
Микропроветривание:Микрощелевое проветривание	Фурнітура:Стандарт	Ручка оконная внутри:Стандарт

Констр №:	8	Вікна та балконні двері 6-камерні	Загальна вартість:			9 218,42
№	Найменування		Розміри	Ціна	К-сть	Вартість
8	Віконний блок ЕКІРАZH ULTRA 7 (Фурнітура Roto NT)		1643 x 1400	8 384,18	1	8 384,18
Додаткова продукція до позиції.						
9	WDS-500 Розширювач 40 мм з армуванням(Білий/Білий)			1643	1	556,78
10	Протимоскітна сітка на гачках (віконна) біла (Білий/Білий) (розмір по світловому проєму)			720 x 1278	1	277,46

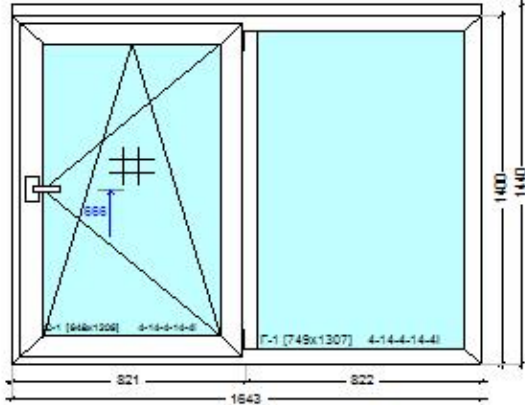

Колір внутр:	Білий	Колір зовн:	Білий
Профіль:	ЕКІРАZH ULTRA 7 (70 мм)		
Фурнітура:	Фурнітура Roto NT Center		
Рама:	ЕКІРАZH ULTRA 7 Коробка 61 мм (Профіль сталевий гнтий (24*31*24) П-подібний)		
Поріг:			
Склопакет:	4-14-4-14-4i		
Імпост:	ЕКІРАZH ULTRA 7 Імпост 80 мм (Профіль сталевий гнтий (19*34) квадратний)		
Штапик:	WDS Штапик 044		
Площа:	2,3002 м.кв.	Загальна площа:	2,3000 м.кв.
Периметр:	6,09 м	Загальний периметр:	6,09 м
Вага:	81,363 кг	Загальна вага:	81,363 кг

Коментар. констр:

Гарантія: Надається

Склопакети в конструкції прораховані без урахування вітрового навантаження
 Цвет водоотводящих заглушек:Белый,Армирование:Стандарт,Водоотводящие заглушки:Наружу,Тип анкерных пластин:Звичайні (1,0 мм)

Стулка: C-1 Roto NT	Відкриття: Поворотно-відкідне - Праворуч	
ЕКІРАZH ULTRA 7 Z-Стулка 78 мм (Профіль сталевий гнтий (24*31*24) П-подібний)		
Цвет накладок на петли:Белый	Цвет оконной ручки:Белый	Tilt First:Без Tilt First
Микропроветривание:Микрощелевое проветривание	Фурнітура:Стандарт	Ручка оконная внутри:Стандарт

Додаткова продукція та послуги замовлення.

№	Найменування	Розміри	Ціна	К-сть	Вартість	Гарантія
9	Монтаж 19,622 м.кв		9 251,00	1	9 251,00	Надається
10	Подъем без лифта 4 эт-8 шт		1 344,00	1	1 344,00	Надається
11	Демонтаж пластика		1 960,00	1	1 960,00	Надається
12	Выезд бригады от КП 19 км		570,00	1	570,00	Надається
13	Козирок прямой загиб назовні 350 мм білий, сторона фарбування 2(Білий)	1370	225,65	2	451,30	Надається
14	Козирок прямой загиб назовні 350 мм білий, сторона фарбування 2(Білий)	2200	362,71	2	725,42	Надається
15	Відлив стандартний загиб всередину 150 мм білий, сторона фарбування 1(Білий)	1370	112,35	2	224,70	Надається
16	Відлив стандартний загиб всередину 150 мм білий, сторона фарбування 1(Білий)	2200	180,53	2	361,06	Надається

Контрольний лист до замовлення OLT222/145-112653

!! Гарантійні попередження

Перевищена гарантійна довжина імпоста

Для зниження проблем при експлуатації рекомендуємо імпосту довжиною понад 1800 мм розбивати поперечним імпостом або додавати накладку на імпост

поз.4, назва Віконний блок ЕКІРАZH ULTRA 7 (Фурнітура Roto NT).

Інформаційні повідомлення, які не впливають на виготовлення

Зверніть увагу що вам потрібно перенести пакети потрібних конструкцій в транспортний профіль, для можливості скористатись послугою Занесення на поверх!

Зверніть увагу що вам потрібно перенести пакети потрібних конструкцій в транспортний профіль, для можливості скористатись послугою Занесення на поверх!

поз.4, назва Віконний блок ЕКІРАZH ULTRA 7 (Фурнітура Roto NT).

поз.7, назва Віконний блок ЕКІРАZH ULTRA 7 (Фурнітура Roto NT).

Розмір протимоскітної сітки вказаний по світловому проєму

Розмір протимоскітної сітки вказаний по світловому проєму

поз.7, назва Протимоскітна сітка на гачках (віконна) біла . С-1

поз.8, назва Протимоскітна сітка на гачках (віконна) біла . С-1